



Produktdatenblatt

EAN 4047526605063

ID 605063

LE-POEV 100K-SB



Rollwiderstand

□□□□□ sehr gut

Fahrgeräusch

□□□□□ sehr gut

Bodenschonung

□□□□□ sehr gut

Stahlblech-Lenkrolle mit Anschraubplatte, Schwerlast-Rad mit Elastik-Vollgummireifen "Blickle EasyRoll", mit Polyamid-Radkörper, spurlos

Gehäuse:

Aus Stahlblech gepresst, mit zweifacher Kugellagerung im Drehkranz, Kugelschutz durch besondere Formgebung der Bodenplatte und Kugelscheibe. Die spezielle dynamische Blickle-Vernietung des Drehkranzes bewirkt ein minimales Drehkranzspiel bei leichtgängigem Lauf und eine hohe Lebensdauer durch die Kaltverfestigung der Kugellaufbahnen. Radachse verschraubt. Galvanisch verzinkt, blau passiviert, Cr6-frei.

Räder:

Aus hochwertigem Elastik-Vollgummi in Leichtlaufqualität "Blickle EasyRoll", sehr hoher Fahrkomfort, geräuscharmer Lauf, geringer Rollwiderstand, sehr bodenschonend, auf den Radkörper aufvulkanisiert.

Laufbelag / Reifen:

Aus hochwertigem Elastik-Vollgummi in Leichtlaufqualität "Blickle EasyRoll".

Radkörper / Felge:

Aus hochwertigem, bruchfestem Polyamid 6. Reifen aufvulkanisiert.







Radkörperfarbe:

schwarz

Variante:

spurlos

Technische Daten

Plattengröße		100 x 85
Schraublochentfernung		80 x 60
Schraubloch-Ø		9
Rad-Ø		100 mm (D)
Radbreite		38 mm (T2)
Tragfähigkeit		150 kg
Gesamthöhe		125 mm (H)
Ausladung Lenkrolle		36 mm
Stückgewicht		0,7 kg
Temperaturbeständigkeit		-25 ° C
Temperaturbeständigkeit bis		80 ° C
Belagshärte		65° Shore A
Lagerart		Kugellager

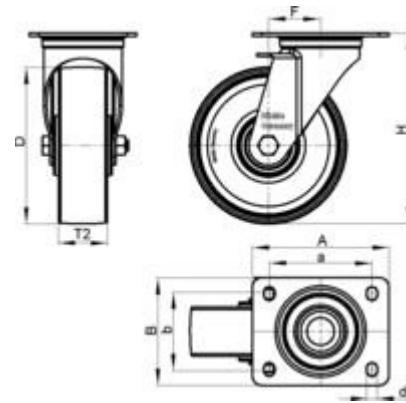

Blickle Räder+Rollen GmbH u. Co. KG

Heinrich-Blickle-Str. 1 ▪ 72348 Rosenfeld ▪ Telefon +49 7428 932-0 ▪ Germany